

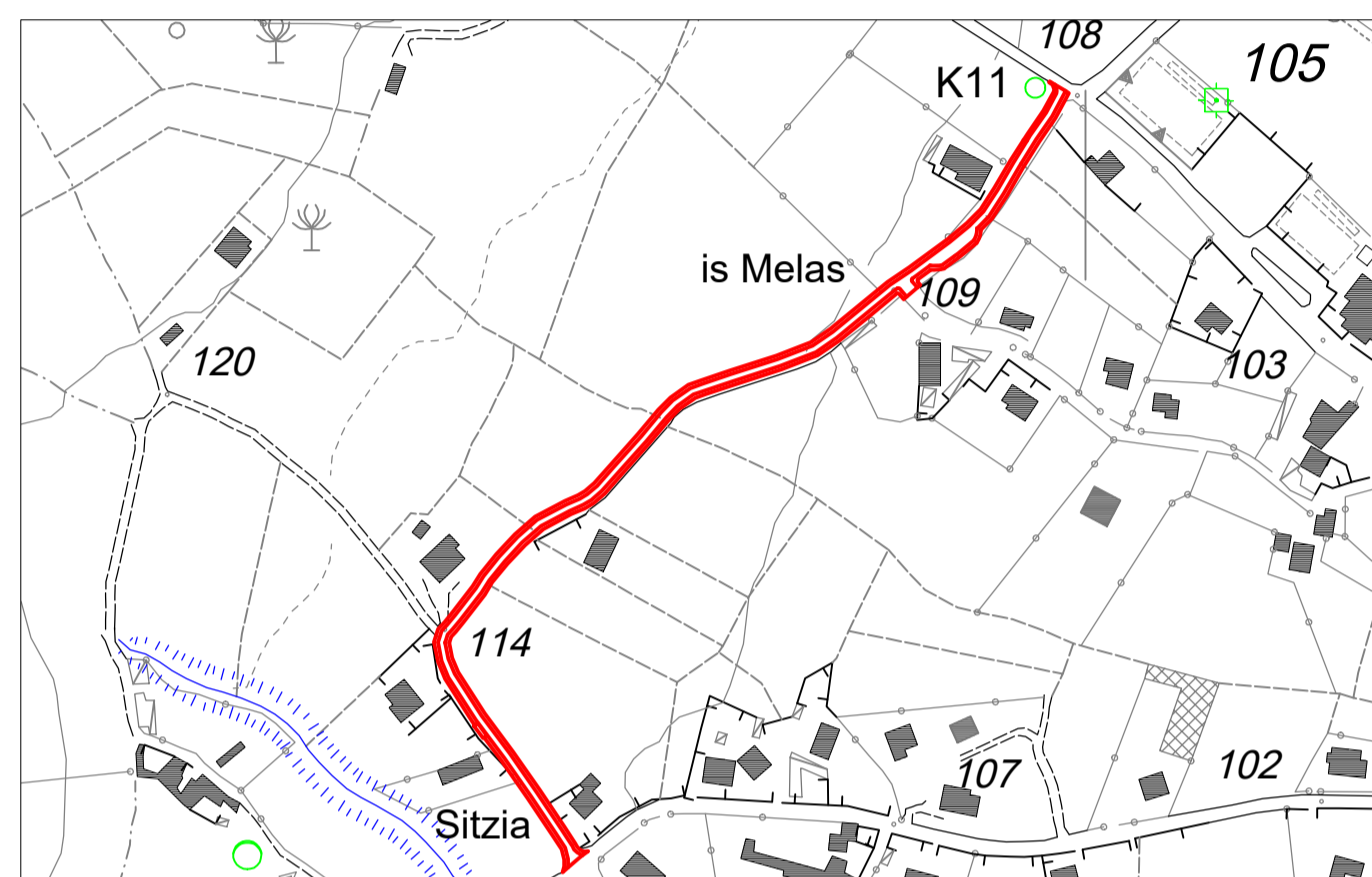

IMMAGINE SATELLITARE
inquadramento - Scala 1:4000



STRALCIO PIANO DI VOLO AEROFOTOGRAMMETRICO
Planimetria d'inquadramento - Scala 1:4000

COMUNE DI PERDAXIUS
Provincia Del Sud Sardegna

LR 22.11.2021 n. 17, art. 4, co.
Interventi di interesse regionale e locale
Programma per la "Manutenzione e miglioramento viabilità"
allegato 4, Tabella D, DGR n. 18/85 del 10/06/2022.
Manutenzione e miglioramento
viabilità del centro urbano di Perdaxius
CUP C45F22001600002 - CIG ZE33741AD2

Committente:



COMUNE DI PERDAXIUS
Provincia Del Sud Sardegna
UFFICIO TECNICO - SETTORE LAVORI PUBBLICI
Via Aldo Moro, 1 - 09010 Perdaxius (SU) C.81002390920
Pec: tecnico@pec.comune.perdaxius.ci.it

PROGETTO DEFINITIVO ESECUTIVO

INTERVENTI TRATTO 3: IS MELAS

Progettista
Dott. Ing. Massimiliano Trogu

Responsabile Unico del Procedimento
Ing. Paolo Meloni

TAVOLA

4

Data: Giugno 2022
Rev.01 Giugno 2023

PLANIMETRIA TRATTO 3 IS MELAS
Stato Attuale - Scala 1:500

Tappeto d'usura logorato L=580 m
Cunette

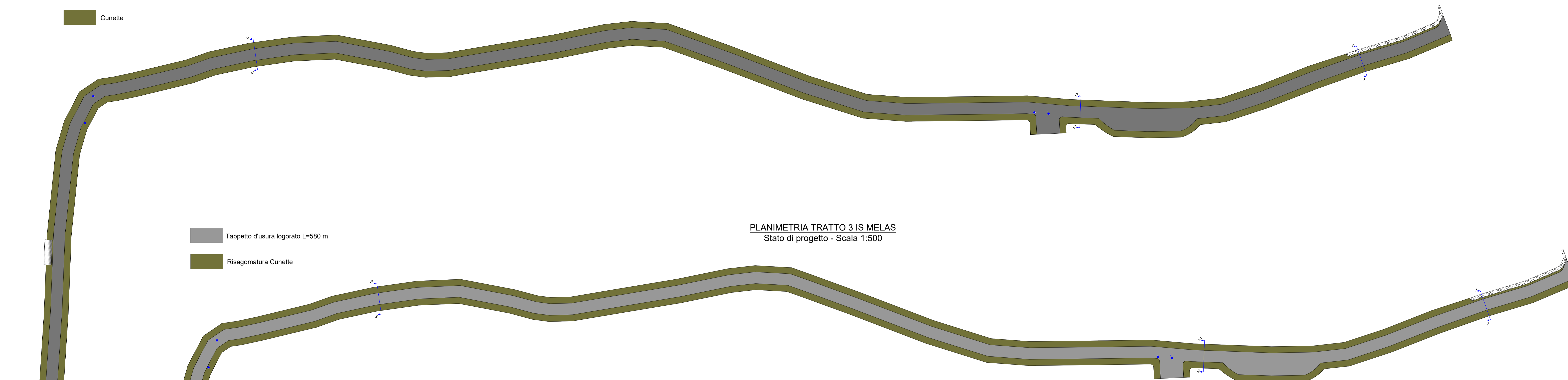

PLANIMETRIA TRATTO 3 IS MELAS
Stato di progetto - Scala 1:500

Tappeto d'usura logorato L=580 m
Risagomatura Cunette

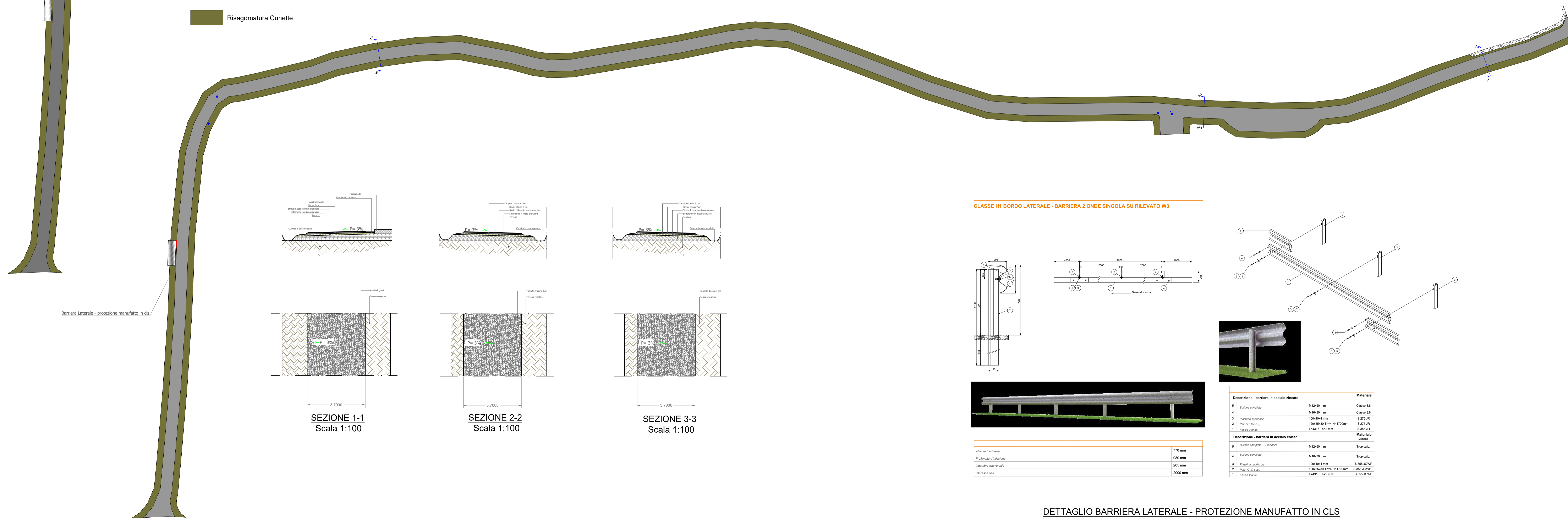

Barriera Laterale - protezione manufatto in cls

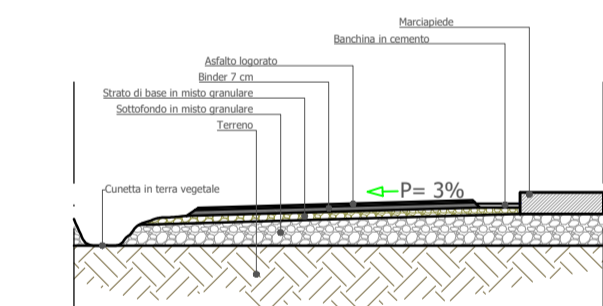

SEZIONE 1-1
Scala 1:100

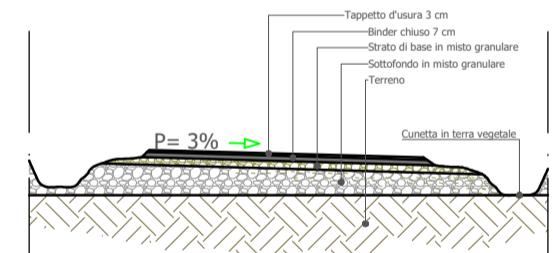

SEZIONE 2-2
Scala 1:100

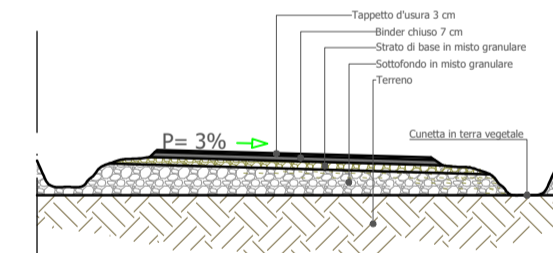

SEZIONE 3-3
Scala 1:100

CLASSE H1 BORDO LATERALE - BARRIERA 2 ONDE SINGOLA SU RILEVATO W3

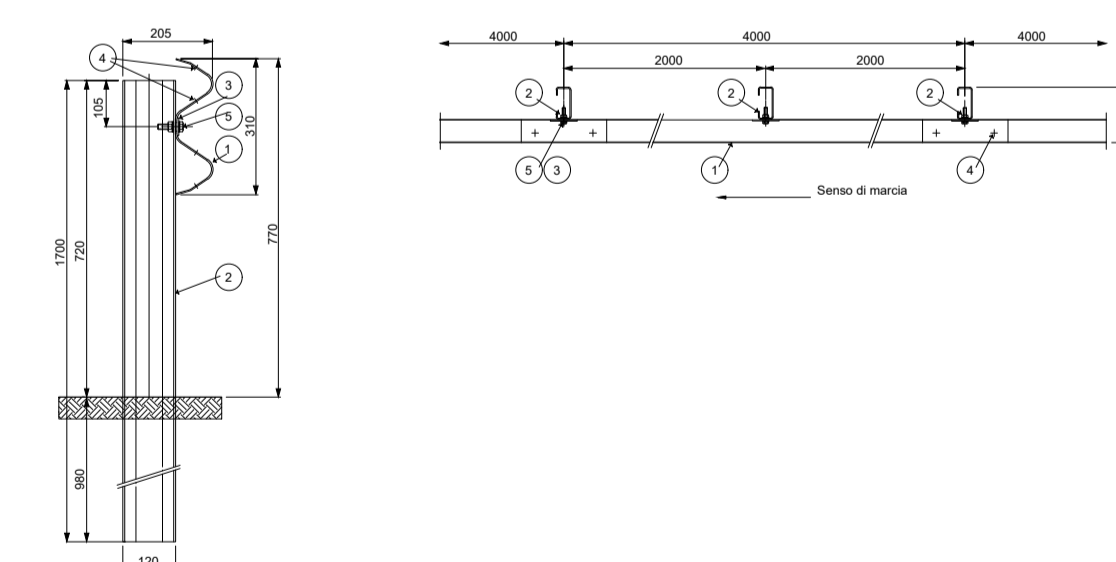

Altezza fuori terra	770 mm
Profondità d'infossatura	980 mm
Spessore trasversale	200 mm
Spessore pali	200 mm

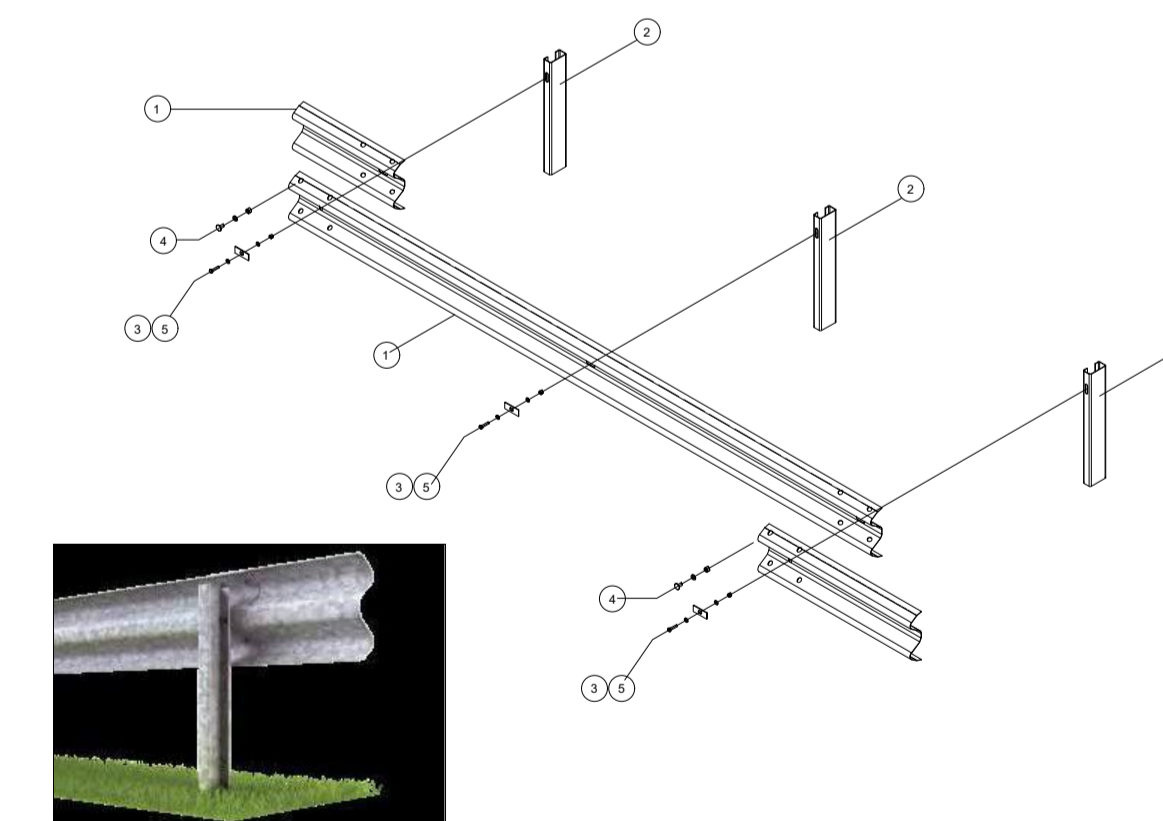

Descrizione - barriera in acciaio zincato		Materiale
5	Barriera completa	M12x50 mm Classe 8.8
4	Barriera completa	M16x20 mm Classe 8.8
3	Planchina capriata	100x40x4 mm S 275 JR
2	Pala C20 canal	120x40x20 Hx1700mm S 275 JR
1	Fascia 2 pali	Lx4316 Hx2 mm S 355 JR

Descrizione - barriera in acciaio corten		Materiale
5	Barriera completa - 2 ondate	M12x50 mm Tropezzi
4	Barriera completa	M16x20 mm Tropezzi
3	Planchina capriata	100x40x4 mm S 355_QJWP
2	Pala C20 canal	120x40x20 Hx1700mm S 355_QJWP
1	Fascia 2 pali	Lx4316 Hx2 mm S 355_QJWP

DETTAGLIO BARRIERA LATERALE - PROTEZIONE MANUFATTO IN CLS